



# Napbácsi

Mihály Eszter  
Pelle Zita  
Kronavetter Péter  
Kukucska Gergely

Kalmár László  
Karácsony Tamás

# Naptár

október 30.	első DLA beszámoló
november 06.	vázlatterv bemutatás
november 11.	beszélgetés a vázlattervről
november 19.	sörözés Cicuval
november 22.	második vázlatkészítés a Rómain
november 27.	második DLA beszámoló
dec. 2	beszélgetés Cicuval
dec. 10.	talicskaépítés a VALYÓ műhelyben
dec.13	helyszíni próba Józsival
dec.18	féléves DLA beszámoló

# Naptár

október 30.

első DLA beszámoló

**november 06.**

**vázlatterv bemutatás**

november 11.

beszélgetés a vázlattervről

november 19.

sörözés Cicuval

november 22.

második vázlattervezés a Rómain

november 27.

második DLA beszámoló

dec. 2

beszélgetés Cicuval

dec. 10.

talicskaépítés a VALYÓ műhelyben

dec.13

helyszíni próba Józsival

dec.18

féléves DLA beszámoló



## Kicsiség

“Legyen kisebb, mint a Fellini.” Nem csak méretében, hanem szellemiségében is kisebb. A kocsi felesleges építményekkel nem terjeszkedik túl a határain, nincsen dekk, csak a part.



## Mozgás

Mindig pont akkora legyen, amekkora kell. Nem pusztán a lakókocsi mozog árvíz idején, hanem naponta dinamikusán kitelepül, s esténként összezsugorodik. Az elemek kedvünkre tologathatóak akár a nap állásától függően is.

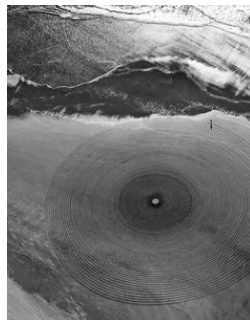

## Játék

A teljes part játszótér. Nincsenek kijelölt zónák, bárki választhat magának teret bárhol.



## Nyitottság

A Nábácsi családias. Mintha a saját konyhádba hívnál meg vendégeket. Nincsenek titkok, minden átlátható, nincs átjárhatatlan határ házigazda és vendég között. A konyha egyszerre előszoba, étkező és szalon. Minden fontos itt történik.





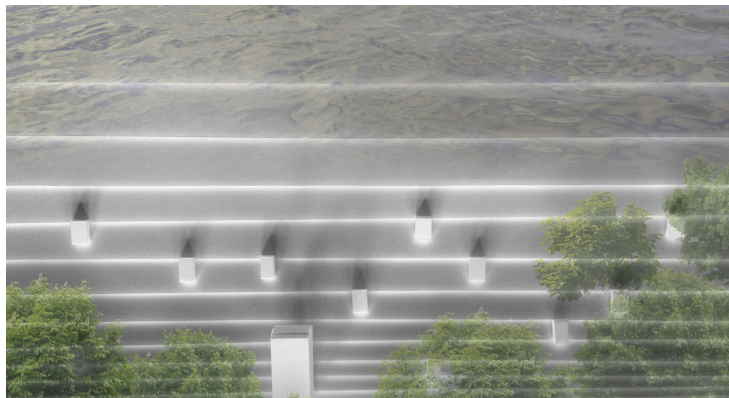
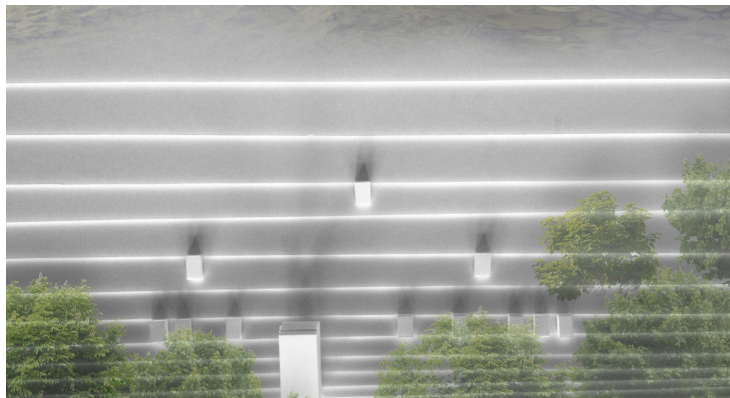
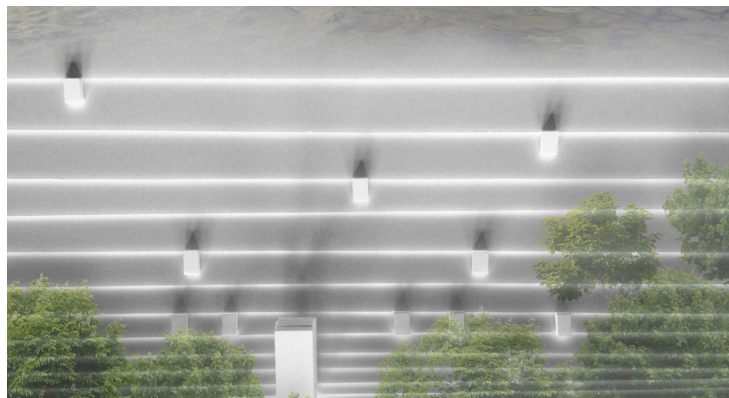
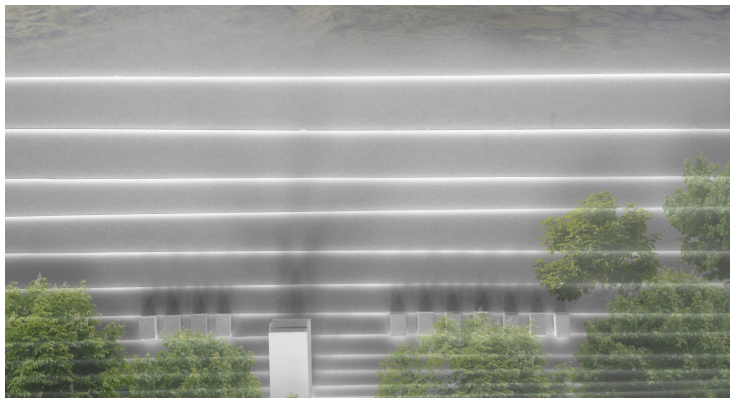





# Naptár

október 30.	első DLA beszámoló
november 06.	vázlatterv bemutatás
november 11.	beszélgetés a vázlattervről
november 19.	sörözés Cicuval
<b>november 22.</b>	<b>második vázlatkészítés a Rómain</b>
november 27.	második DLA beszámoló
dec. 2	beszélgetés Cicuval
dec. 10.	talicskaépítés a VALYÓ műhelyben
dec.13	helyszíni próba Józsival
dec.18	féléves DLA beszámoló

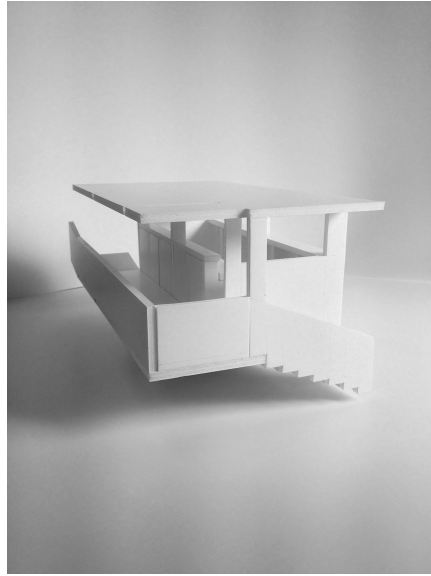

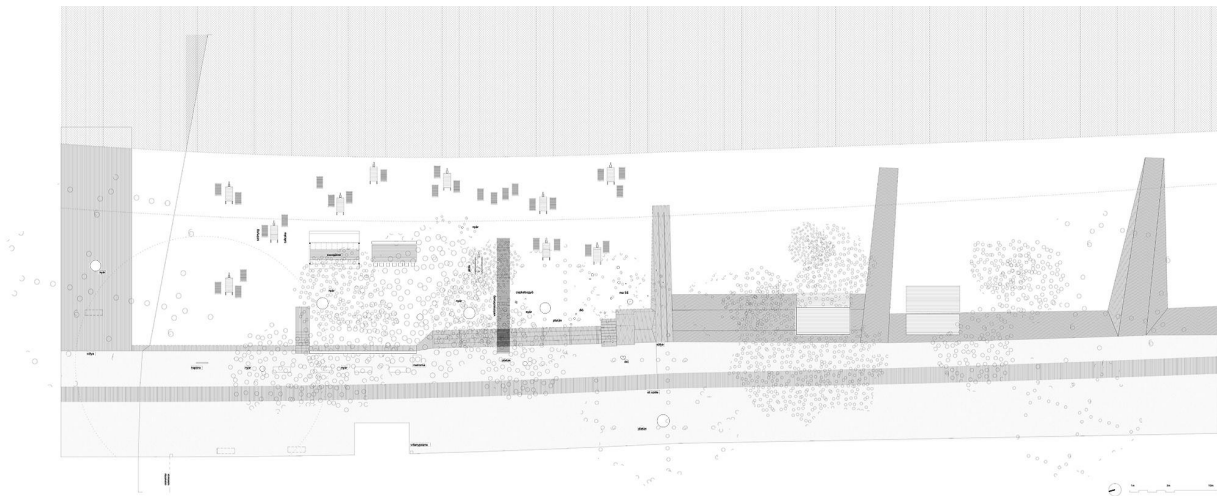
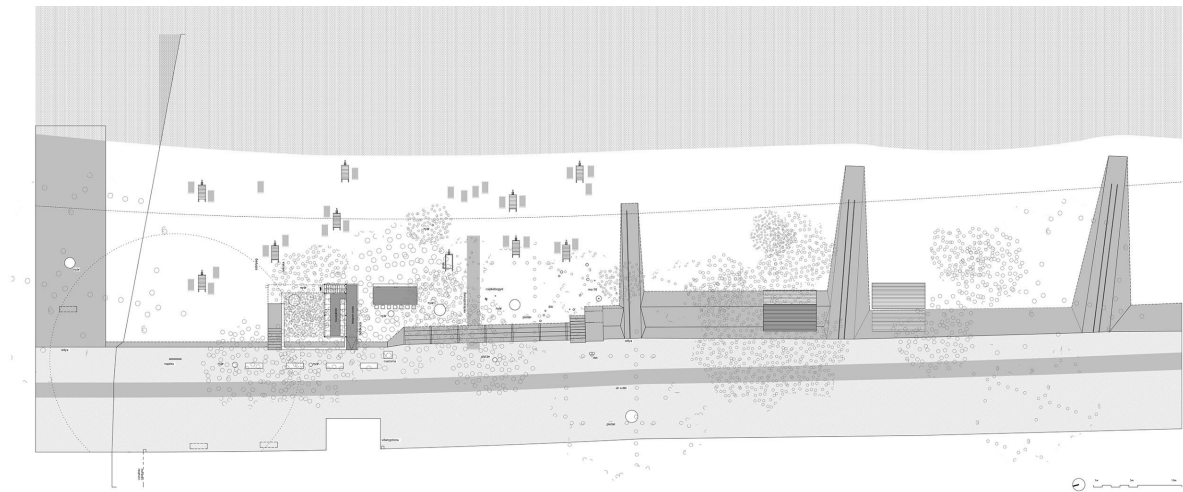

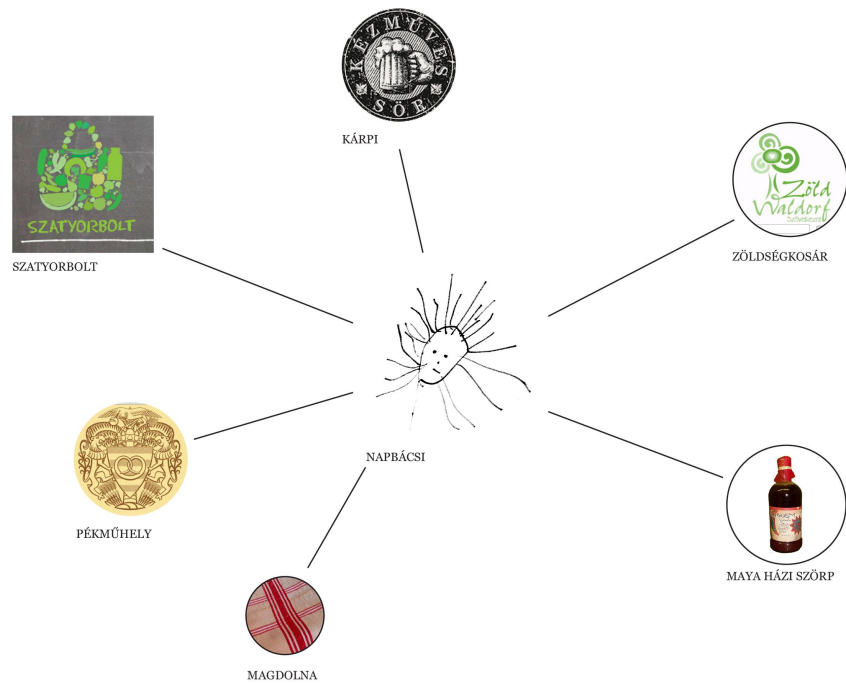
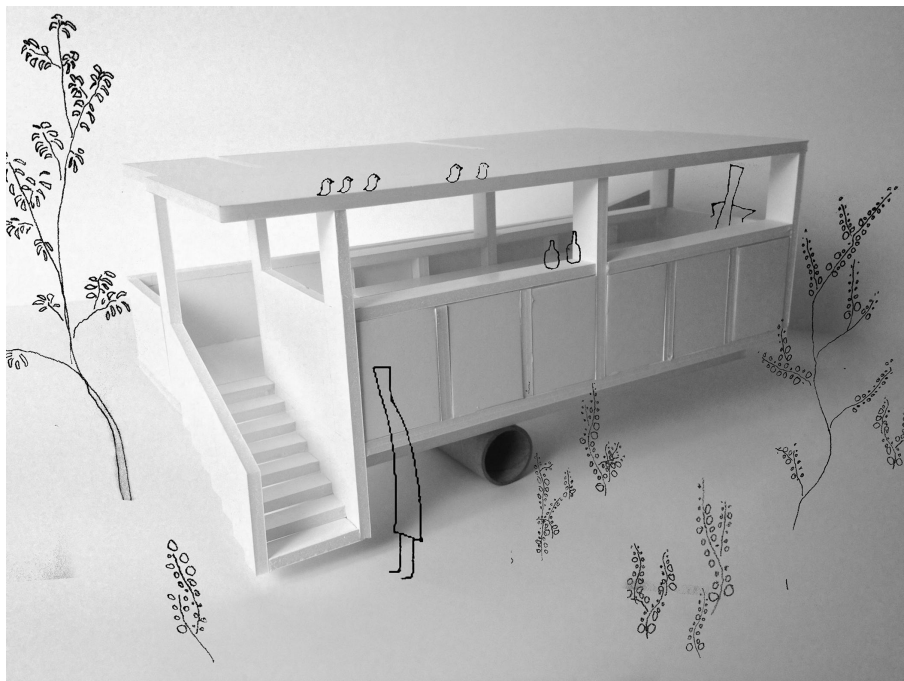

# Naptár

október 30.	első DLA beszámoló
november 06.	vázlatterv bemutatás
november 11.	beszélgetés a vázlattervről
november 19.	sörözés Cicuval
november 22.	második vázlatkészítés a Rómain
november 27.	második DLA beszámoló
<b>dec. 2</b>	<b>beszélgetés Cicuval</b>
dec. 10.	talicskaépítés a VALYÓ műhelyben
dec.13	helyszíni próba Józsival
dec.18	féléves DLA beszámoló







# 1656 fkm

0 cm = 94.98 mBf

közepes vízállás  
+402

MNSZ  
mértékadó napbácsi szint  
+500

fák külse síkja  
+622

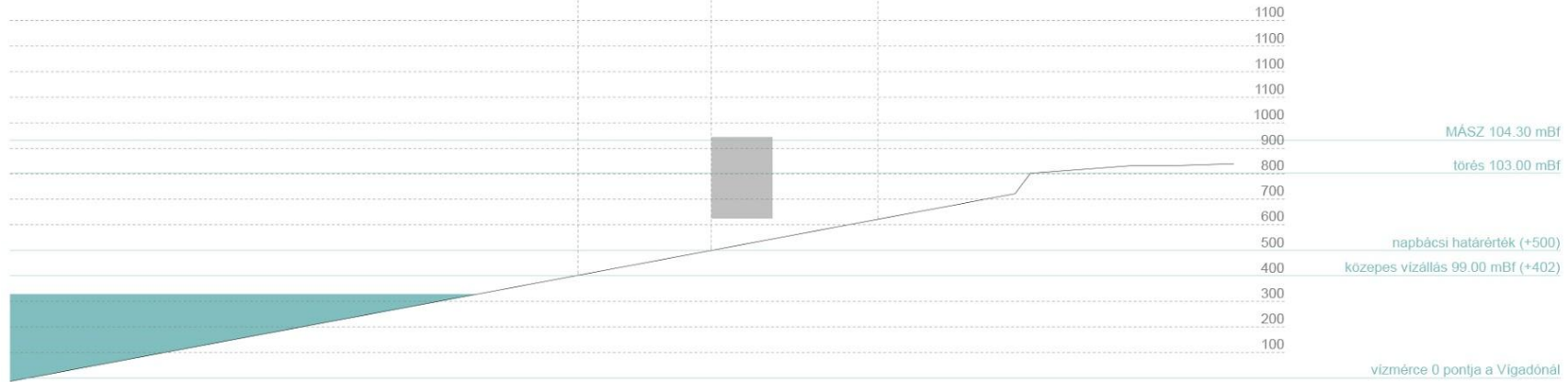

2002  
13 nap

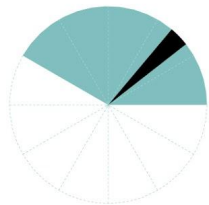

2003  
0 nap

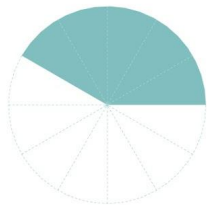

2004  
0 nap

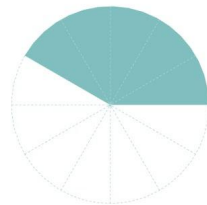

2005  
11 nap

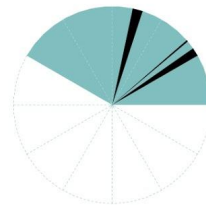

2006  
19 nap

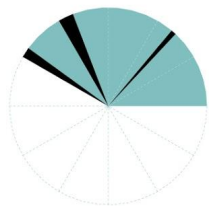

2007  
8 nap

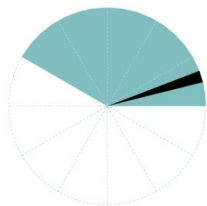

2008  
0 nap

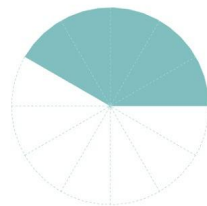

2009  
16 nap

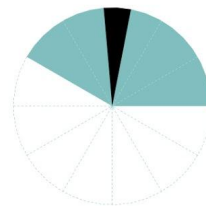

2010  
22 nap

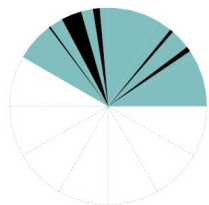

2011  
0 nap

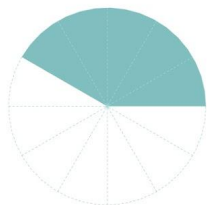

2012  
1 nap

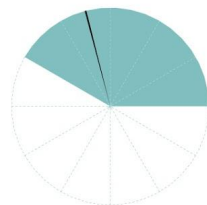



Január



Február



Március

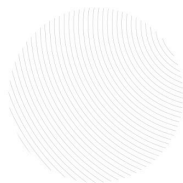

Április

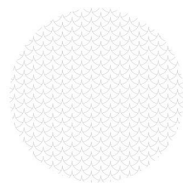

Május

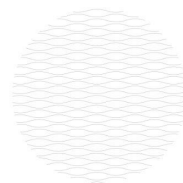

Június



Július

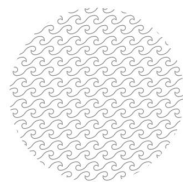

Augusztus

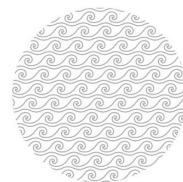

Szeptember

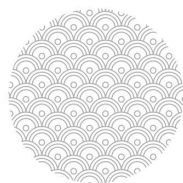

Október



November

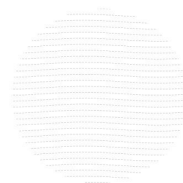

December





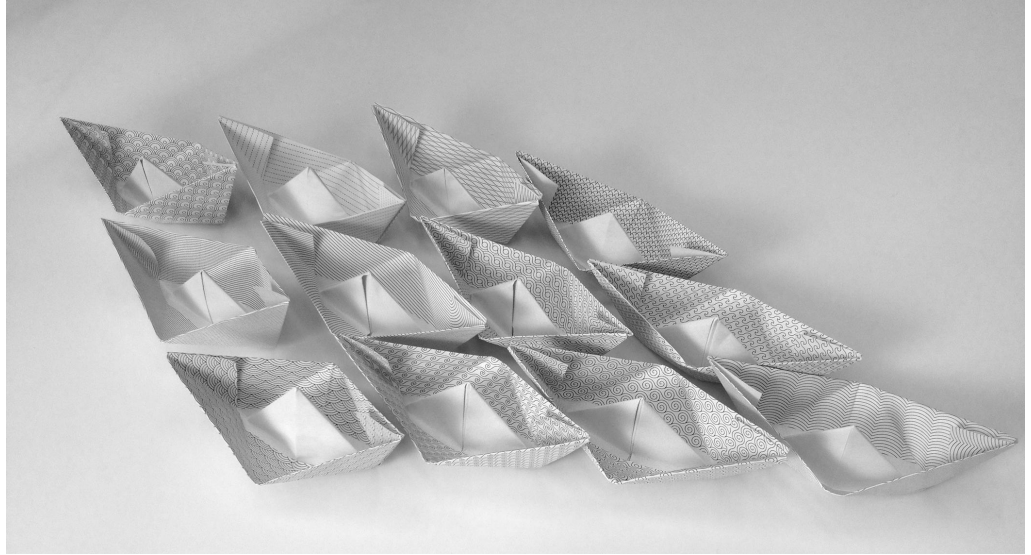
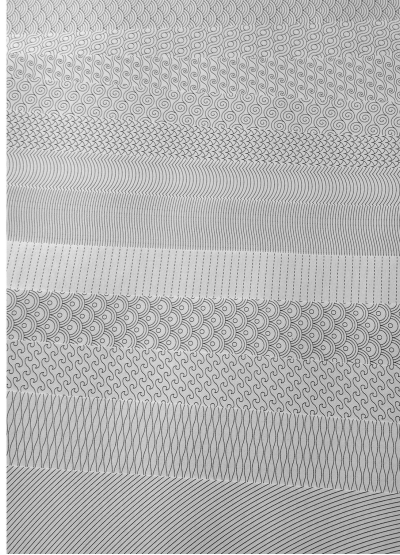
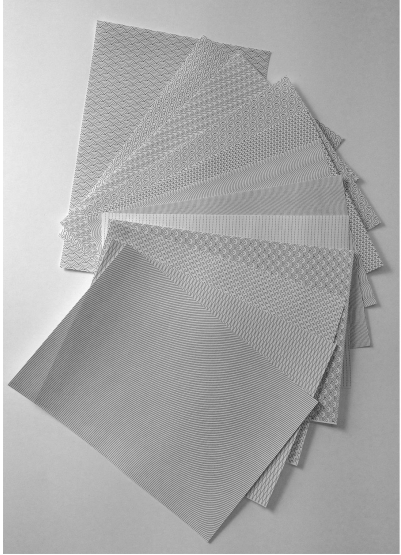

# Naptár

október 30.	első DLA beszámoló
november 06.	vázlatterv bemutatás
november 11.	beszélgetés a vázlattervről
november 19.	sörözés Cicuval
november 22.	második vázlattervezés a Rómain
november 27.	második DLA beszámoló
dec. 2	beszélgetés Cicuval
<b>dec. 10.</b>	<b>talicskaépítés a VALYÓ műhelyben</b>
dec.13	helyszíni próba Józsival
dec.18	féléves DLA beszámoló



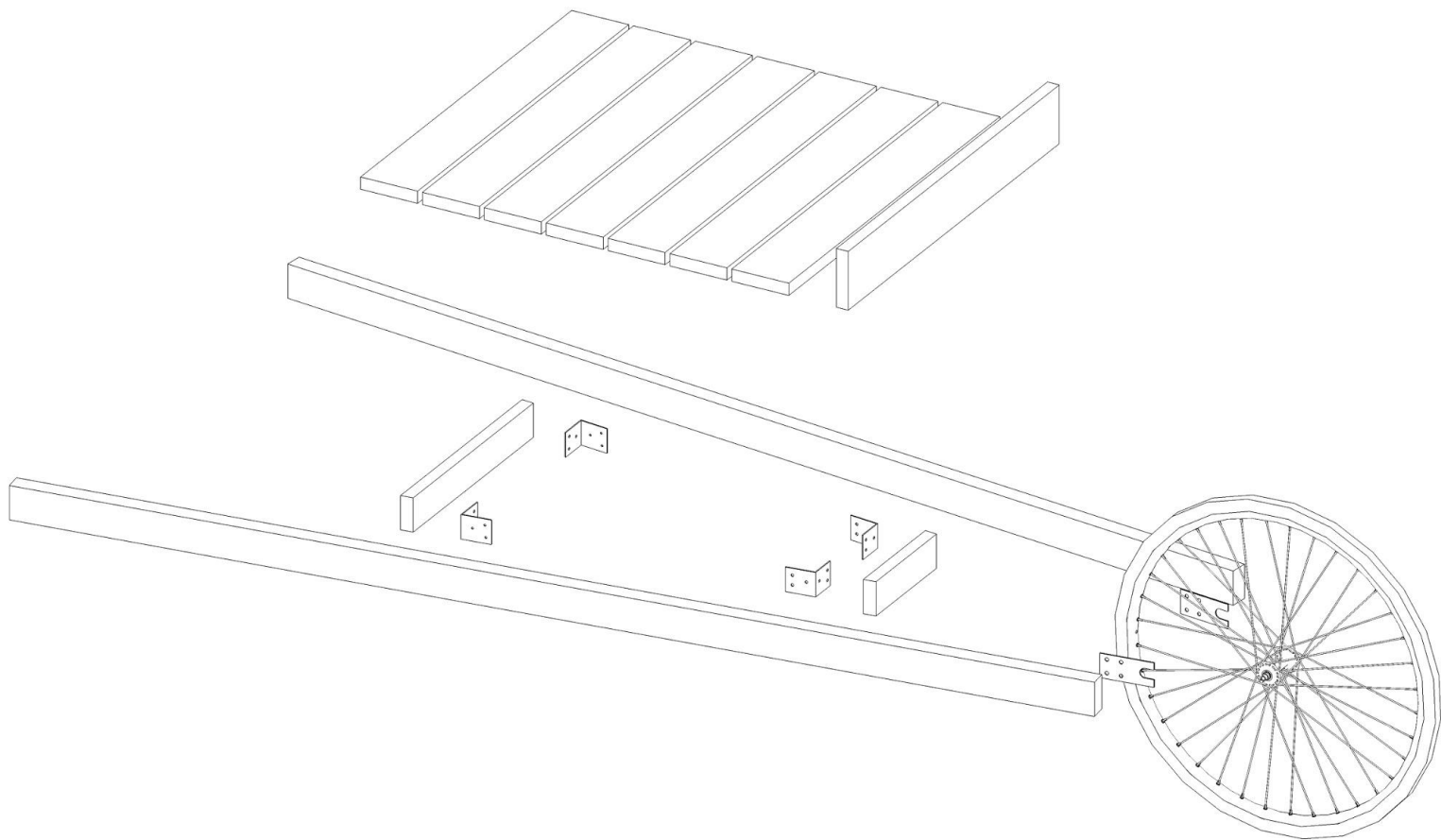















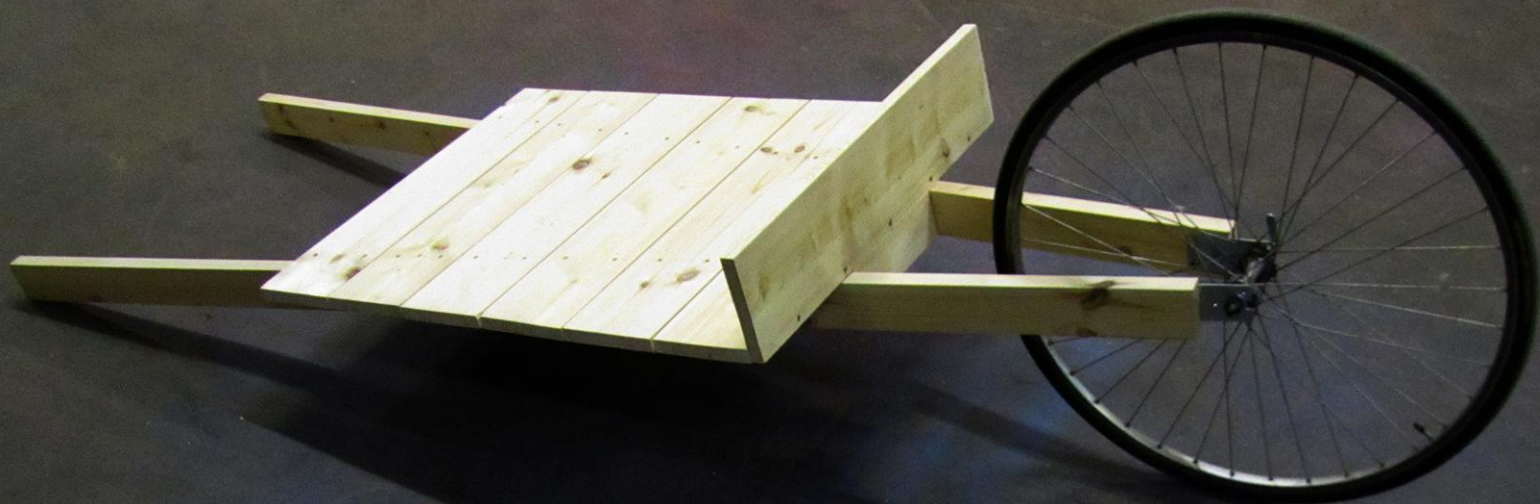

# Naptár

október 30.	első DLA beszámoló
november 06.	vázlatterv bemutatás
november 11.	beszélgetés a vázlattervről
november 19.	sörözés Cicuval
november 22.	második vázlattervezés a Rómain
november 27.	második DLA beszámoló
dec. 2	beszélgetés Cicuval
dec. 10.	talicskaépítés a VALYÓ műhelyben
<b>dec.13</b>	<b>helyszíni próba Józsival</b>
dec.18	féléves DLA beszámoló























# Naptár

október 30.	első DLA beszámoló
november 06.	vázlatterv bemutatás
november 11.	beszélgetés a vázlattervről
november 19.	sörözés Cicuval
november 22.	második vázlattervezés a Rómain
november 27.	második DLA beszámoló
dec. 2	beszélgetés Cicuval
dec. 10.	talicskaépítés a VALYÓ műhelyben
dec.13	helyszíni próba Józsival
<b>dec.18</b>	<b>féléves DLA beszámoló</b>

# Téli álmok

Kapcsolati háló gyűjtés (tárgyak, alapanyagok és beszállítók)  
Mevenni az alváza(ka)t  
Utazás délen és nyugaton  
Talicska fejlesztése (stabilitás, tartósság, kiegészítő funkciók)  
Kocsi és közös nagy asztal tervek  
Nyári tervek - programok a Napbácsiban





Passau



Linz



Steyr



Belgrad



Novi Sad

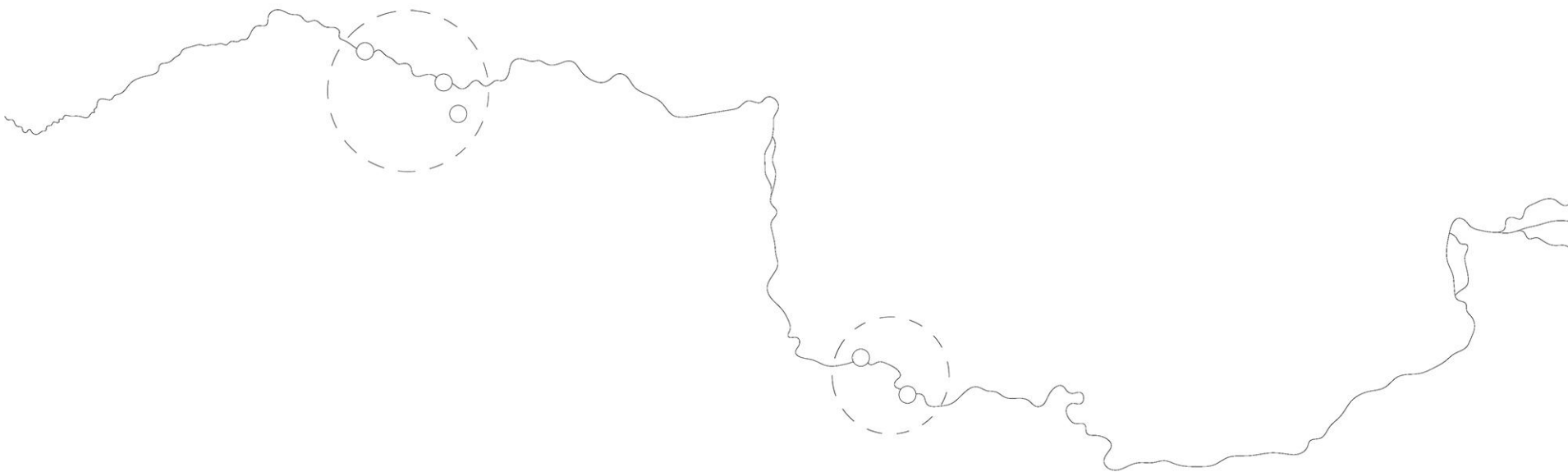





## Város 2.

Urbanisztika Tanszék - 2013/14 tavaszi félév  
Budapest - Duna - Külterületek - Vízsint - Gazdasági szerep

Alföldi György DLA  
Kukucska Gergely